

## DATALOGIC LYSBOM SG-BODY COMPACT MUTING

SG4-S2-050-PP-W

Lysgitter Muting Body Com 2 beam L=500mm

- Økonomisk og kompakt lysbom med forbikobling.
- Lysbom 2, 3 og 4 stråler
- Manuel/Auto reset, EDM, forbikobling
- Programmering via DIP-Switche
- Type 2/4 iht. EN 61496-1



### PRODUKTBESKRIVELSE

Datalogic SG-Body Compact Muting er en simpel, men komplet lysbom, med integreret forbikoblings-/muting-funktion og lampe. Som "I" model kan den række 50 meter, og som færdig "L" og "T" løsning til brug ved muting kan den række 3 meter.

Lysbommen findes både i type 2 og type 4 og opfylder derfor højeste PL e-niveau, efter de nyeste sikkerhedsstandarder EN ISO 13849-1 og EN 62061.

SG-Body Compact Muting er bygget i et kompakt hus med basisfunktioner, som integreret muting-funktion og lampe, manuel/automatisk reset og indgang til overvågning af eksterne kontakter (EDM).

Lysbommen konfigureres let ved hjælp af dip switche.

Datalogic SG-Body Compact har to sikre elektroniske kortslutningsovervågede udgange, hvilket betyder, at SG Body Compact kan fungere som en "stand alone" og er ikke har brug for eksterne kontrolenheder.

Har I behov for potentialfrie udgange kan dette opnås sammen med Datalogic sikkerhedsrelæ CSME.

Der medfølger standardbeslag og skruer.

Datalogic yder 3 års garanti på Datalogic SG-Body Compact.

Forskellige anvendelsesmuligheder (Læs mere om muting under "Mutingfunktioner")

#### "I" løsninger

Lysbom til kropsbeskyttelse med 2,3 eller 4 stråler (beskyttelsehøjde på 500-800-900 eller 1200mm)

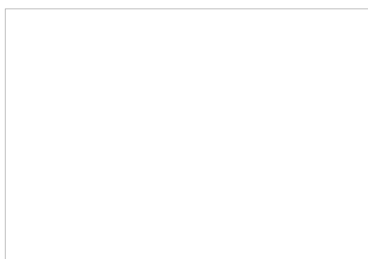

Med 2 stråler (500 mm beskyttelsesfelt)

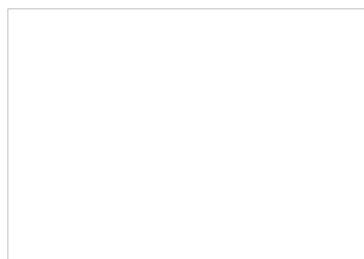

Med 3 stråler (800 mm beskyttelsesfelt)

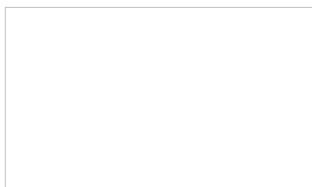

Med 4 stråler (900-1 200 mm beskyttelsesfelt)

Forbikoblings løsninger, med transport af gods i begge retninger (Ind & udkørsel)

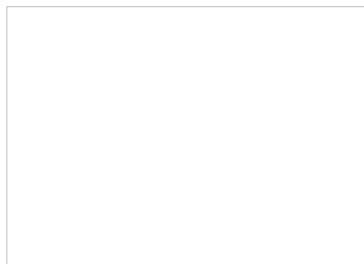
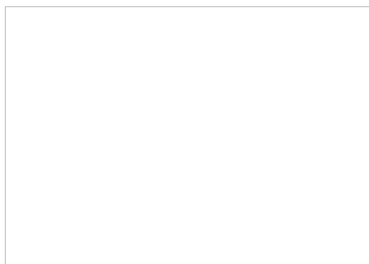

4-beam parallel-muting "T" med eksterne fotoceller,

Cross-beam muting (X) med eksterne fotoceller

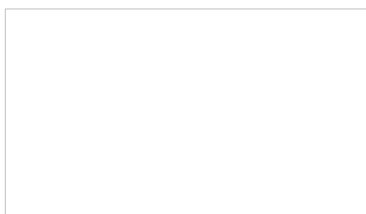

T-Muting med integreret mutingarm "T"

Mutingarm "T"

Forbikoblingsløsninger med transport af gods i én retning. (Udkørsel)

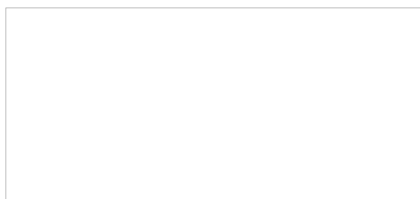
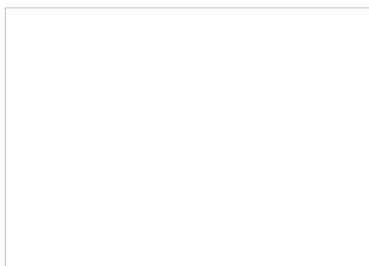

2-beam parallell muting "L" med eksterne fotoceller.

L-muting med integreret mutingarm "L"

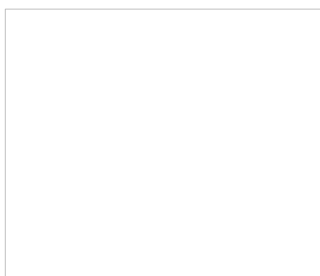

Mutingarm "L"

OBS! L-muting er kun for transport af gods i én retning, Ud fra farligt område. (Udkørsel)

Sammenlignet med eksterne fotoceller har de færdige "L" og "T" arme følgende fordele, som reducerer både omkostninger og tid ved installation.

- Enkel installation
- Indjustering sammen med lysbommen
- Integreret justering af højde og vinkel
- Ikke nødvendigt med eksterne beslag
- Der medfølger kabler for tilslutning til lysbommen

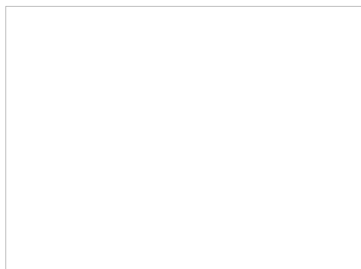
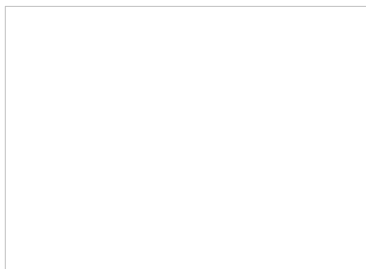

Installation af muting-arme

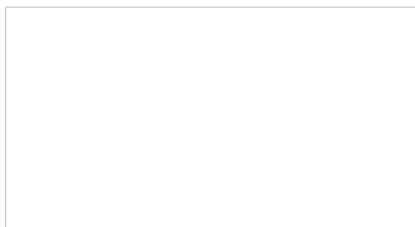
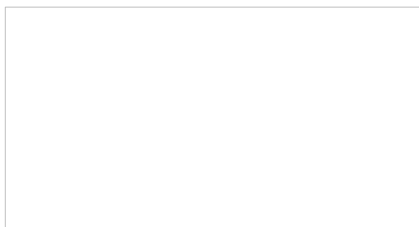

## SPECIFIKATIONER

<b>Antal stråler</b>	2
<b>Effektforbrug</b>	Sender 1,6 W. Modtager 4,2 W (uden belastning)
<b>Ekstra funktionalitet</b>	EDM, nustilling
<b>Forsyningsspænding</b>	24 V DC, stabiliseret
<b>Forsyningsspænding</b>	24 V DC
<b>Funktion</b>	Manuel/automatisk restart, EDM
<b>Godkendelser</b>	CE, cULus, TÜV
<b>I henhold til</b>	EMC, LVD, MD
<b>IP-klasse</b>	IP65
<b>Kabelforbindelsesmodtager</b>	M12, 8-polet
<b>Kabelforbindelsestransmitter</b>	M12, 5-polet
<b>Kabellængde max</b>	50 m
<b>Kontaktstrøm max</b>	0,5 A
<b>Materiale hus</b>	Aluminium

PL	e (EN ISO 13849-1)
Protection height	500 mm
Rækkevidde max	50 m
Scope	0,5-50 m
SFF	0.9892999999999996
Sikre udgange	2 PNP
SIL	3 (EN IEC 61508)
Spændingstolerance	±20 %
Temperaturområde fra	0 °C
Temperaturområde til	55 °C
Type	4

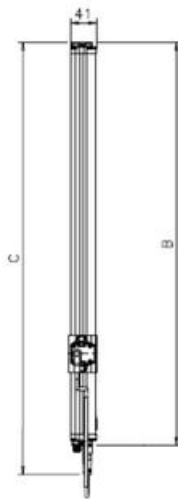

MODEL	B (mm)	C (mm)
SG 2 050	653	700
SG 3 080	953	1000
SG 4 090	1053	1100
SG 4 120	1353	1400

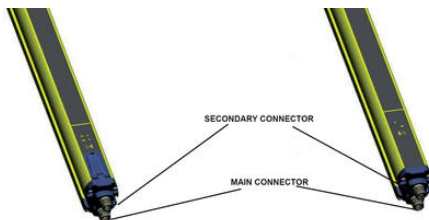
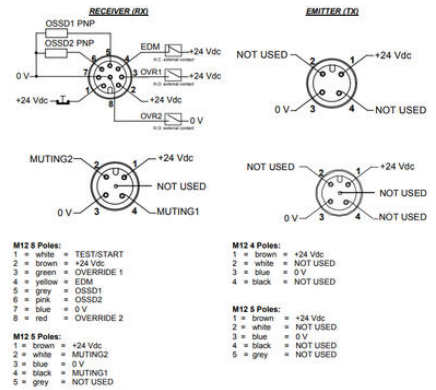

DIP Switches

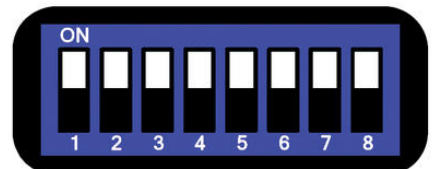
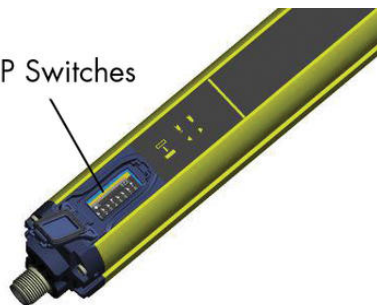

dip-sw	Function	ON	OFF
1,5	Muting time-out	10 min	∞
2,6	Muting	T config. (4 beams)*	L config. (2 beams)
3,7	EDM	Deactivated	Activated
4,8	Reset	Automatic	Manual

\* Cross-beam muting is configured in the same way as T-muting.